

令和3年度あさおスポーツフェスティバル  
第40回麻生区民剣道大会  
剣道2級以下審査会



日時	2021年10月10日（日曜日）	午前9時20分
場所	麻生スポーツセンター	
主催	麻生区剣道連盟	
後援	川崎市剣道連盟 麻生区役所	

## 剣道の理念及び剣道修練の心構え

### 1. 剣道の理念

剣道は剣の理法の修練による人間形成の道である。

### 1. 剣道修練の心構え

剣道を正しく真剣に学び 心身を鍛練して

旺盛なる気力を養い

剣道の特性を通じて

礼節をとうとび 信義を重んじ

誠を尽くして 常に自己の修養に努め

以って

国家社会を愛して 広く人類の平和繁栄に

寄与せんとするものである。

全日本剣道連盟

大会・2級以下審査会次第

■ 審査開始式（午前9時20分）

■ 開始式（午前10時）

1. 開会の辞
2. 大会会長挨拶
3. 審判長注意
4. 試合進行の説明

■ 試合（午前10時10分）

■ 閉会式

1. 審判長講評
2. 閉会の辞
3. 解散

大会役員・実行委員

**大会役員**

大会会長	嶋谷和彦
大会副会長	篠崎憲司 藤川芳生
大会委員長	菅原伊作
大会審判長	向後昭雄
大会顧問	小山則夫（川崎市剣道連盟会長） 三瓶清美（麻生区長） 奥野眞司 持田光三 豊田宣勝
大会相談役	二反田奉幸 熊谷憲夫

**大会実行委員**

大会実行委員長	菅原伊作
大会実行副委員長	向後昭雄 秋元 周
大会実行委員	中村 敬 西山和伸 森 博文 江本 正 吉里彰二 齊藤壽久 木野内 剛 樺山貴史
受付接待係	東柿塾 虹剣会 香林寺
会場係	柿生剣 修道館 明倫館 香林寺 金程剣

2021年10月10日(日)

試合場及び審判員・会場係 審判長 向後昭雄

第3試合場	第1試合場
<p>試合 小学生基本4年以上の部 (三位決定戦・決勝戦) 小学生2・3年の部 (決勝戦) 小学生団体高学年の部 A (決勝戦) 中学生団体男子の部 A (決勝戦) 中学生男子1年の部 (三位決定戦・決勝戦)</p> <p>審判員 主任 藤川 芳生 教士七段 (修道館) 副主任 庄子 光浩 錬士六段 (金程中) 樺山 貴史 五段 (柿生剣) 竹本 敦彦 四段 (明倫会) 原 昭裕 四段 (虹剣会)</p> <p>会場係 柿生剣4</p>	<p>試合 小学生基本3年以下の部 (決勝戦) 小学生団体低学年の部 (リーグ戦) 中学生団体女子の部 A (決勝戦) 中学生女子1年の部 (三位決定戦・決勝戦)</p> <p>審判員 主任 篠崎 憲司 教士七段 (金程剣) 副主任 秋元 周 錬士七段 (修道館) 石井 哲彦 五段 (柿生剣) 事務 齊藤 壽久 (中学) 五段 (虹剣会) 事務 木野内 剛 (小学) 三段 (明倫会)</p> <p>会場係 修道館4</p>
第4試合場	第2試合場
<p>試合 小学5年の部 (決勝戦) 小学生団体高学年の部 B (三位決定戦) 中学生団体男子の部 B (三位決定戦) 中学生男子2年の部 (三位決定戦・決勝戦)</p> <p>審判員 主任 吉里 彰二 錬士七段 (修道館) 副主任 上川原 優 錬士六段 (柿生剣) 江本 正 錬士六段 (東柿塾) 西山 和伸 五段 (修道館) 救護 阿部 和則 三段 (虹剣会)</p> <p>会場係 金程剣2 香林寺2</p>	<p>試合 小学生4年の部 (三位決定戦、決勝戦) 小学生6年の部 (決勝戦) 中学生団体女子の部 B (三位決定戦) 中学生女子2年の部 (三位決定戦・決勝戦)</p> <p>審判員 主任 岩野 文孝 教士七段 (柿生剣) 副主任 町山 淳一 錬士六段 (修道館) 徳永 征治 五段 (柿生剣) 宮入 武 三段 (明倫会)</p> <p>会場係 明倫館4</p>

# 令和3年度 あさおスポーツフェスティバル 第40回麻生区民剣道大会 剣道 2級以下 審査会

2021年10月10日(日)

## 進行予定表

場 所 : 麻生スポーツセンター

審査会場 : 第1・第3試合場 ⇒ 審査終了後は、大会会場

大会会場 : 第1・第2・第3・第4試合場

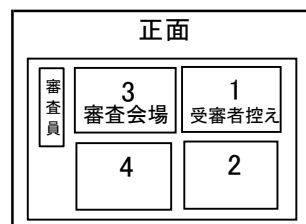

	第1試合場	第2試合場	第3試合場	第4試合場
8:30	一般入館・役員会場準備			
9:00	審判・審査員会議、係員会議、小学生ウォーミングアップ			
9:10				
9:20	審査開始式			
9:30	審査開始			
9:40			格付・6級・5級	
9:50	受審者控え場所		4級・3級・2級	
10:00	開始式			
10:10	小学生基本3年以下	小学生4年	小学生基本4年以上	小学生5年
10:20	決勝戦	三位決定戦・決勝戦	三位決定戦・決勝戦	決勝戦
10:30			小学生2・3年	
10:40		小学生6年	決勝戦	
	小学生団体低学年	決勝戦	小学生団体高学年A	小学生団体高学年B
10:50	リーグ戦		決勝戦	三位決定戦
11:00	審判長注意 中学生ウォーミングアップ			
11:10	中学生団体女子A	中学生団体女子B	中学生団体男子A	中学生団体男子B
11:20				
11:30	決勝戦	三位決定戦	決勝戦	三位決定戦
11:40	中学生女子1年	中学生女子2年	中学生男子1年	中学生男子2年
11:50	三位決定戦	三位決定戦	三位決定戦	三位決定戦
12:00	決勝戦	決勝戦	決勝戦	決勝戦
12:10				
12:20	閉会式			
12:30	全員で片付け			
12:40	昼食			
12:50				
13:00	審判講習会・合同稽古会			
13:10				
13:20				
13:30				
13:40				
13:50				
14:00	片付け			
14:10	退出			

### 共通

- ・試合中に面ひもや胴ひもがほどけたら反則1回とする(4年生以下は除く)
- ・全日本剣道連盟の「新型コロナウイルス感染症が収束するまでの暫定的な試合審判法」に基づいて、実施する。  
上記審判法による反則 : 小学生は反則なし、中学生は反則ありとする。
- ・決勝戦開始にあたり、会場係員は本部へ種目及び対戦相手を報告する。本部は決勝戦開始のアナウンスを行う。
- ・各試合場の審判員と係員は、試合数の調整があるので指示があるまで解散しないこと。

### 個人戦

- ・試合時間 小学生1分30秒、中学生2分。
- ・トーナメント戦は、延長1回(試合時間)で判定とする。ただし準決勝と決勝は再延長で勝負を決するまで行う。(3位決定戦も同様)
- ・小学生が選手3名の場合は優勝のみ、4~5名は2位まで、6~7名は3位決定戦あり、8名以上は3位決定戦なしで3位2名。

### 団体戦

- ・試合時間 個人戦と同様とする。
- ・トーナメント戦は、同本数の場合、代表戦(誰でも可)、1本勝負。
- ・リーグ戦は、同順位の場合、代表戦(誰でも可)、1本勝負。
- ・提出済みのオーダー表に欠員が出た場合は、提出済みオーダー表の順番を変えずに、先鋒と大将に変更する。

# 審査場案内

正面

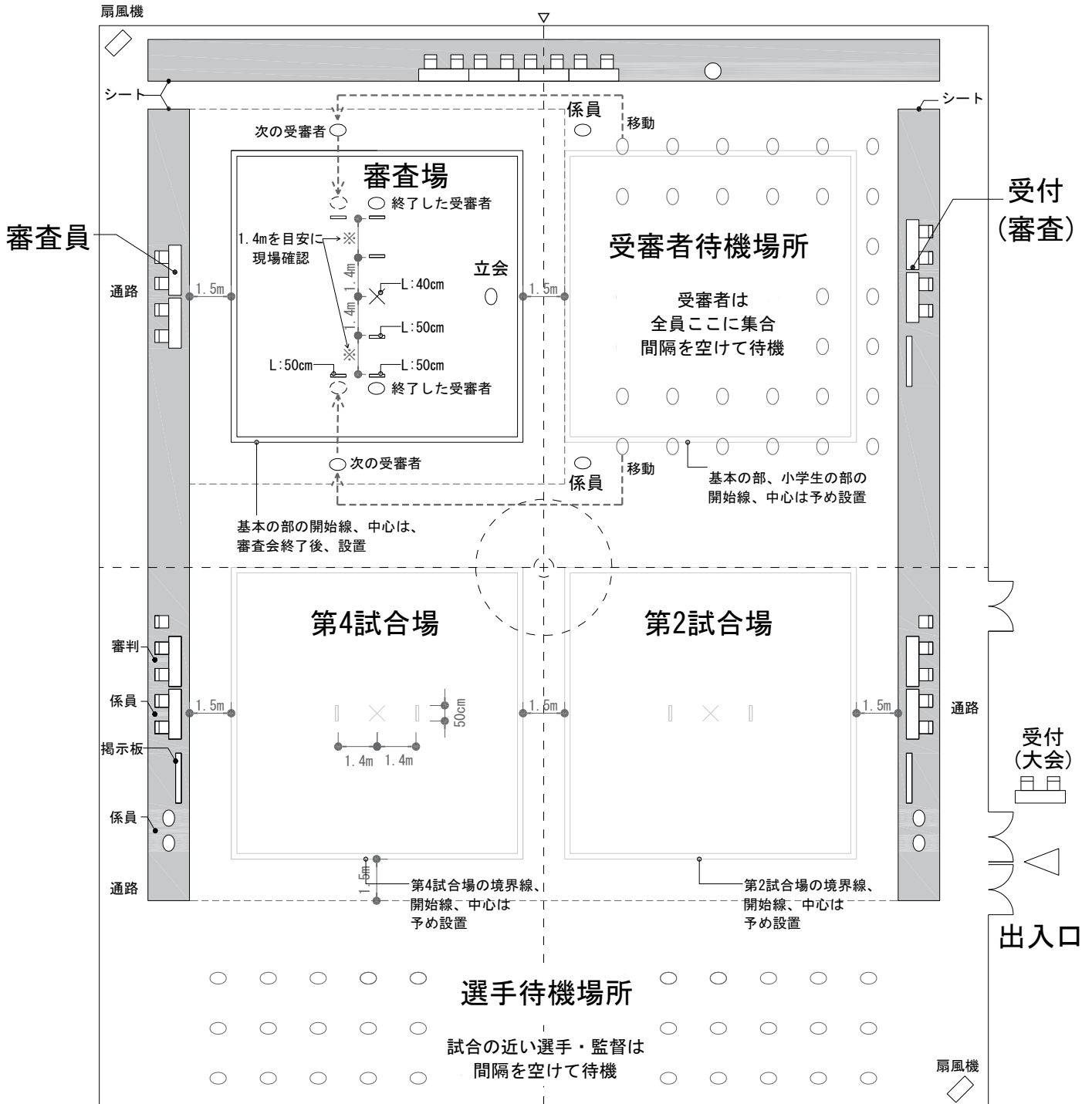

## 試合場準備の分担

垂れ幕、マイクなど : 修道館  
境界線等準備 (テープ張り・大会終了後撤去) : 柿生剣  
椅子・机・シート・掲示板・扇風機等準備 : 各試合場の係の方  
受付・昼食・2階の清掃 : 担当のクラブ係員  
終了後のモップがけ : 全員

備品の運搬・搬入 : 修道館  
賞状・賞品の準備 : 事務局

# 試合場案内

(小学生基本の部)

## 正面

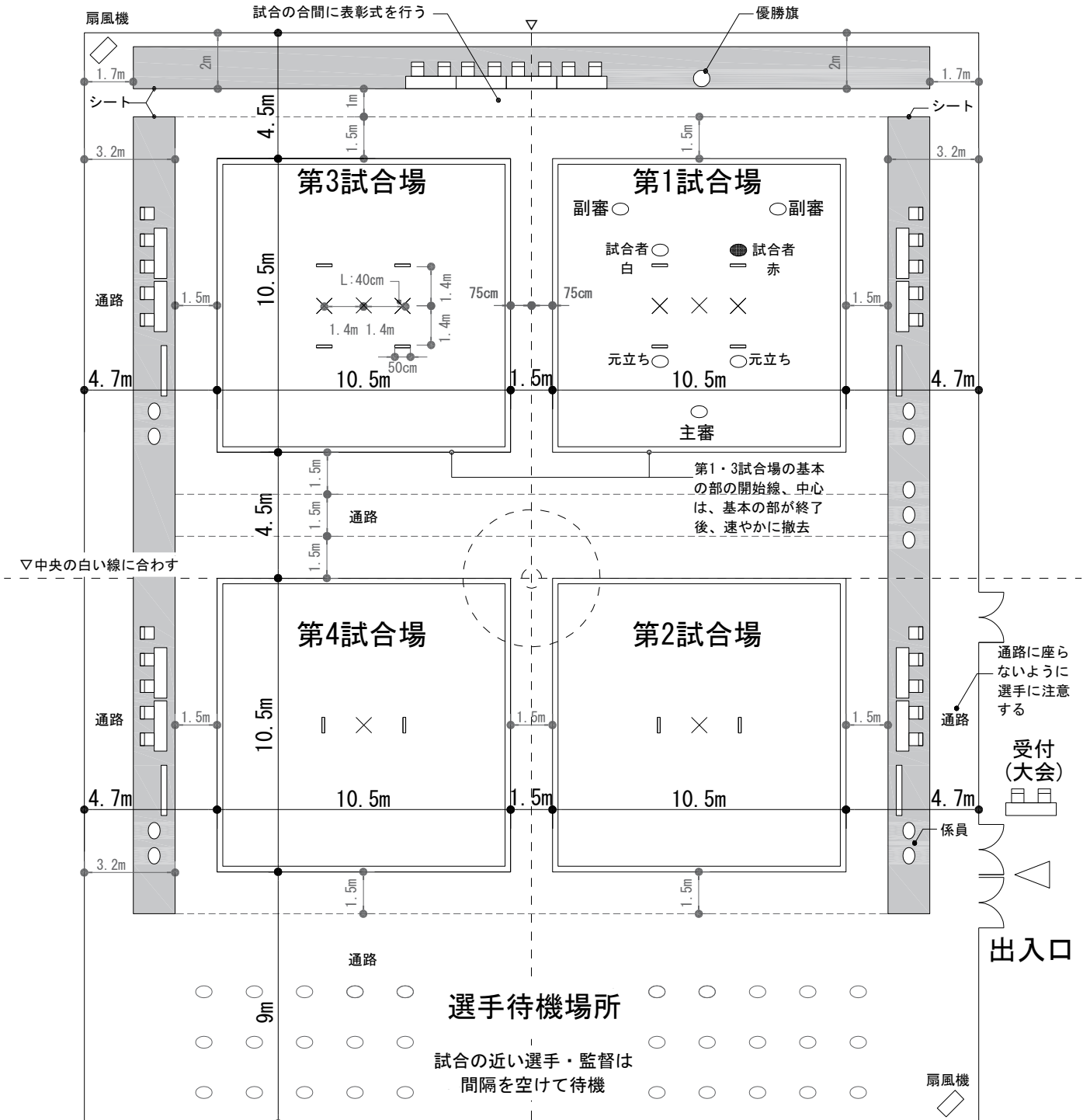

### 試合場準備の分担

垂れ幕、マイクなど : 修道館

境界線等準備 (テープ張り・大会終了後撤去) : 柿生剣

椅子・机・シート・掲示板・扇風機等準備 : 各試合場の係の方

受付・昼食・2階の清掃 : 担当のクラブ係員

終了後のモップがけ : 全員

備品の運搬・搬入 : 修道館

賞状・賞品の準備 : 事務局

# 試合場案内

## 正面

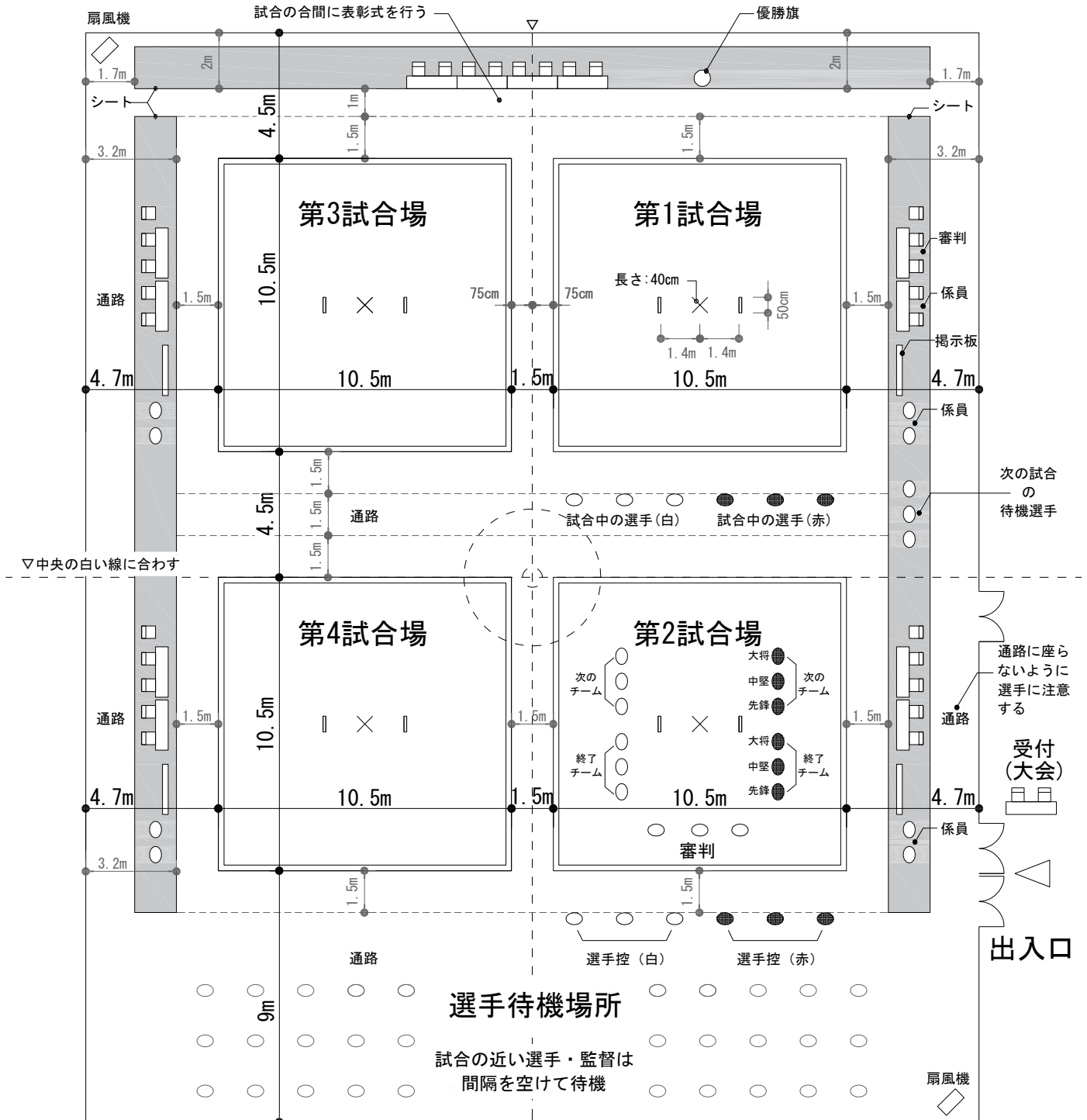

### 試合場準備の分担

垂れ幕、マイクなど : 修道館  
境界線等準備 (テープ張り・大会終了後撤去) : 柿生剣  
椅子・机・シート・掲示板・扇風機等準備 : 各試合場の係の方  
受付・昼食・2階の清掃 : 担当のクラブ係員  
終了後のモップがけ : 全員

備品の運搬・搬入 : 修道館  
賞状・賞品の準備 : 事務局



### 小学生基本 3 年以下の部

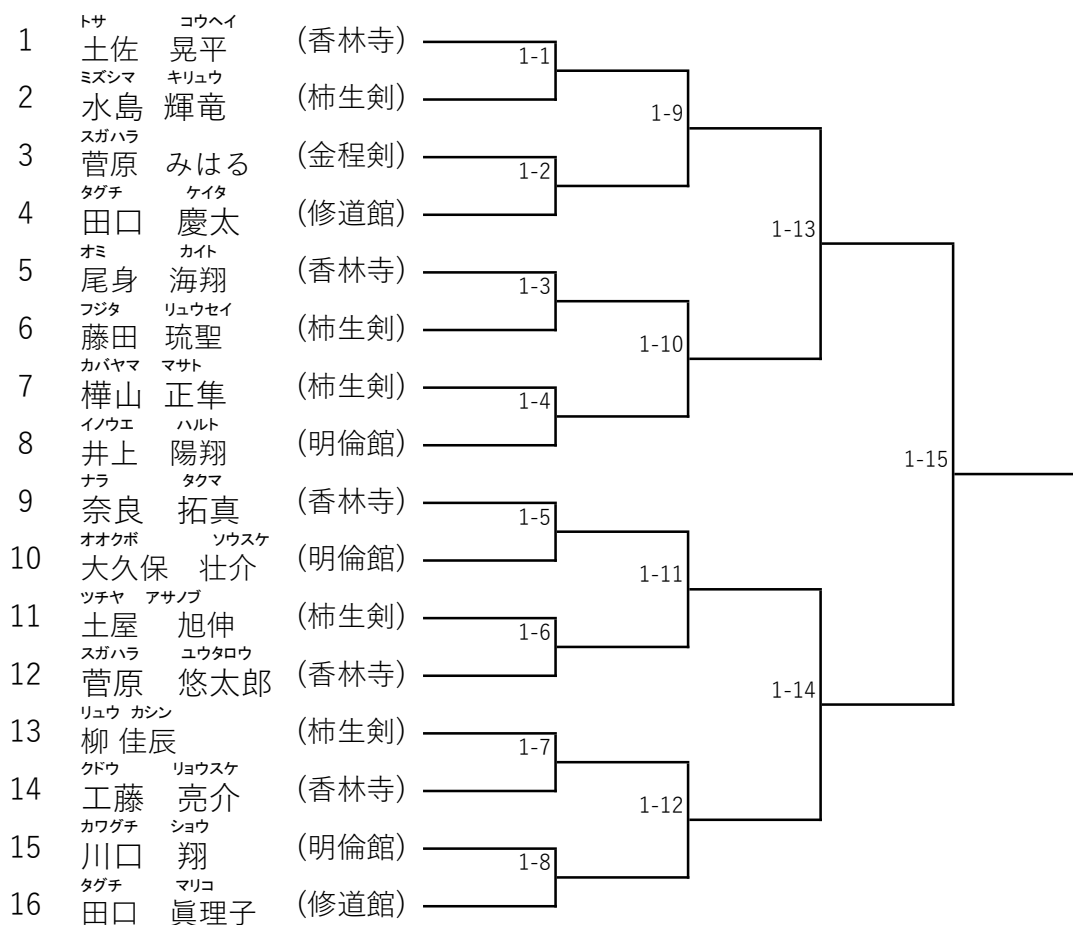

### 小学生基本 4 年以上の部

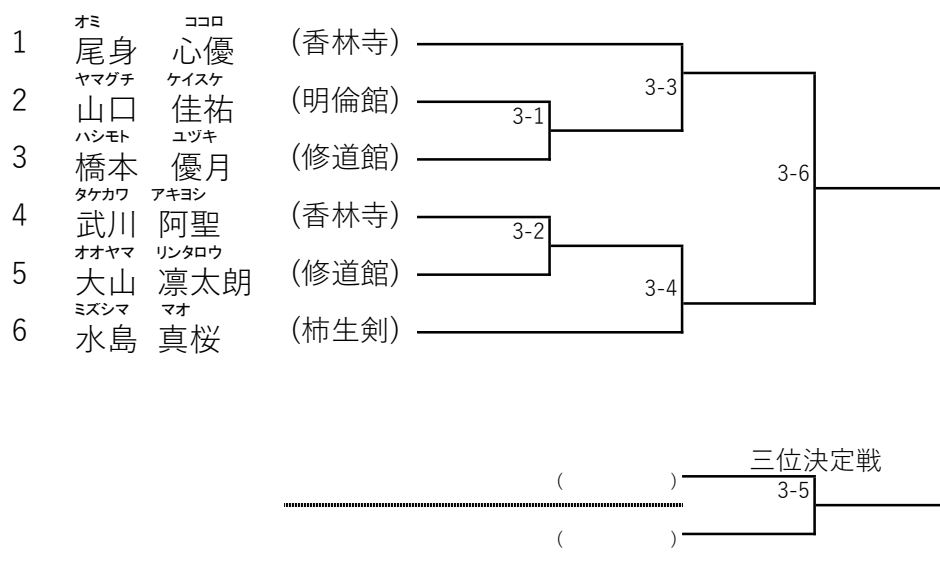

## 小学生 2・3年の部

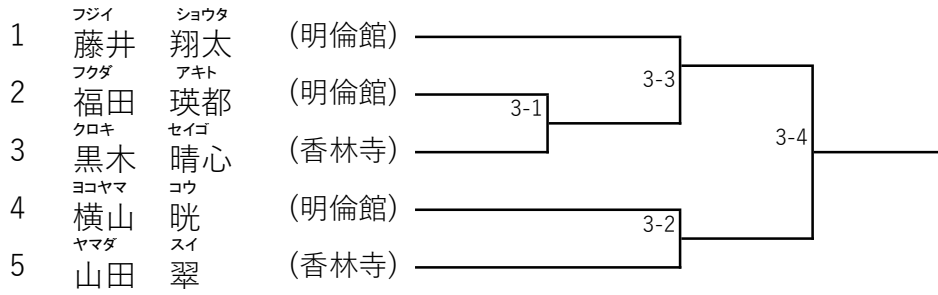

## 小学生 4年の部

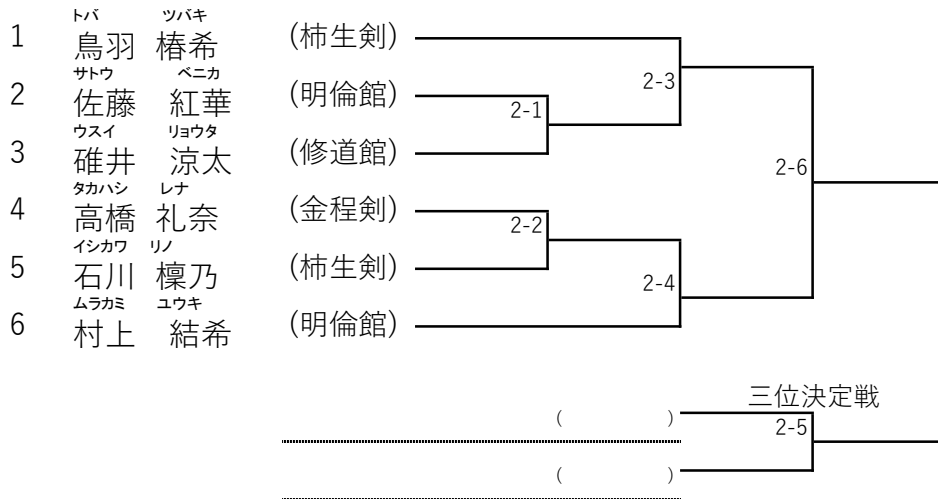

### 小学生5年の部

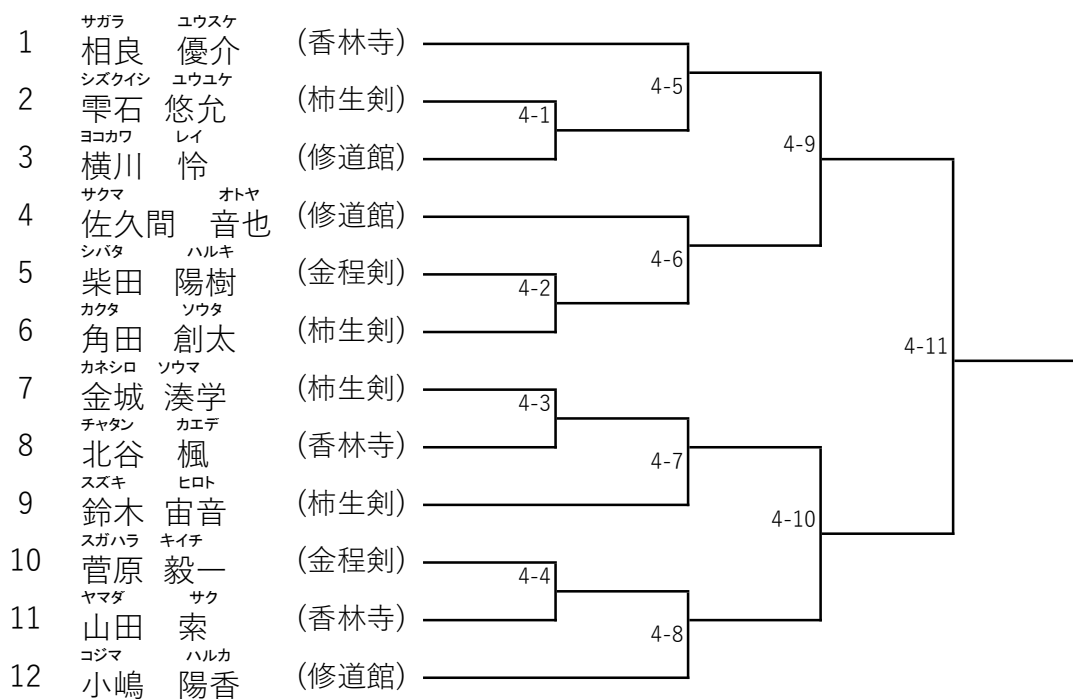

### 小学生6年の部

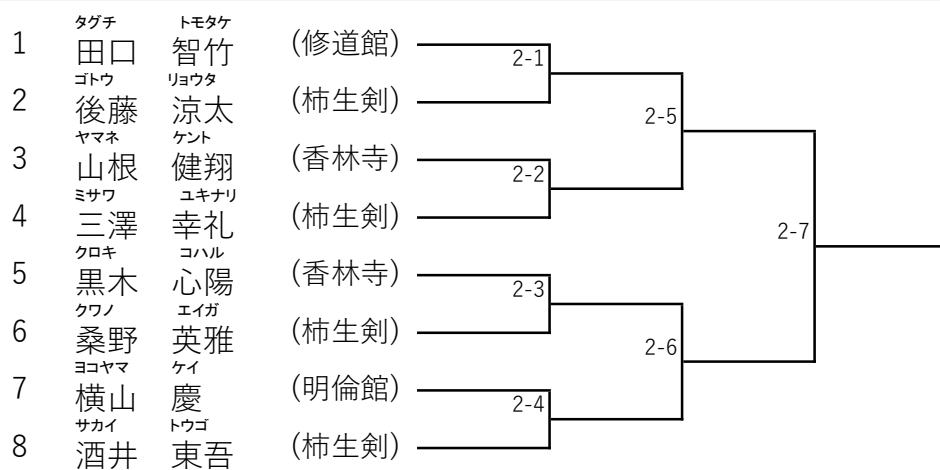

### 中学生女子1年の部

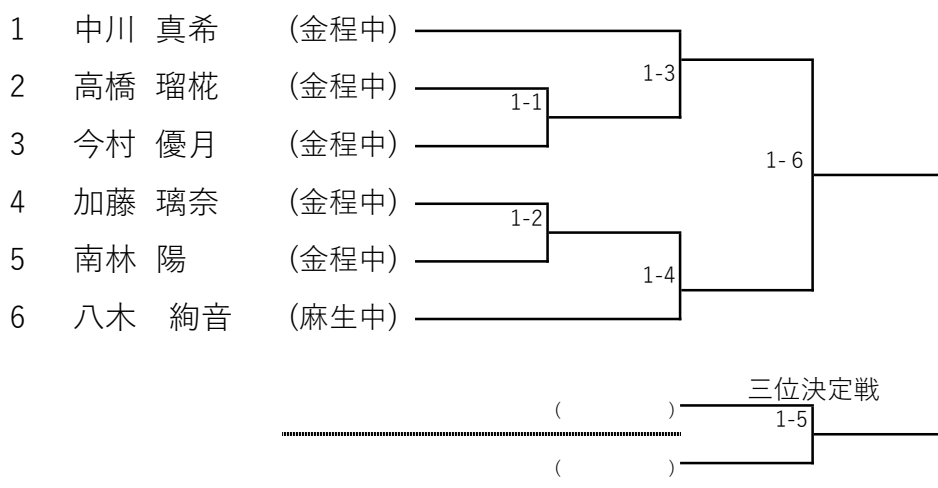

### 中学生女子2年の部

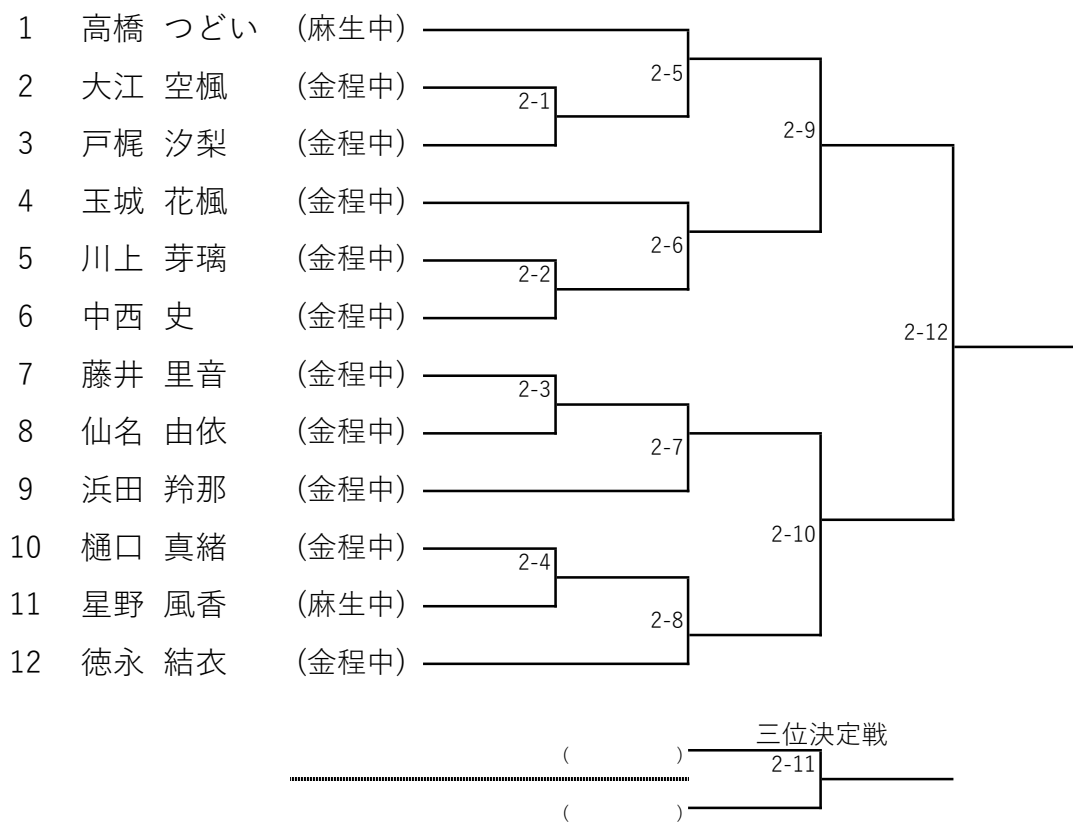

### 中学生男子1年の部

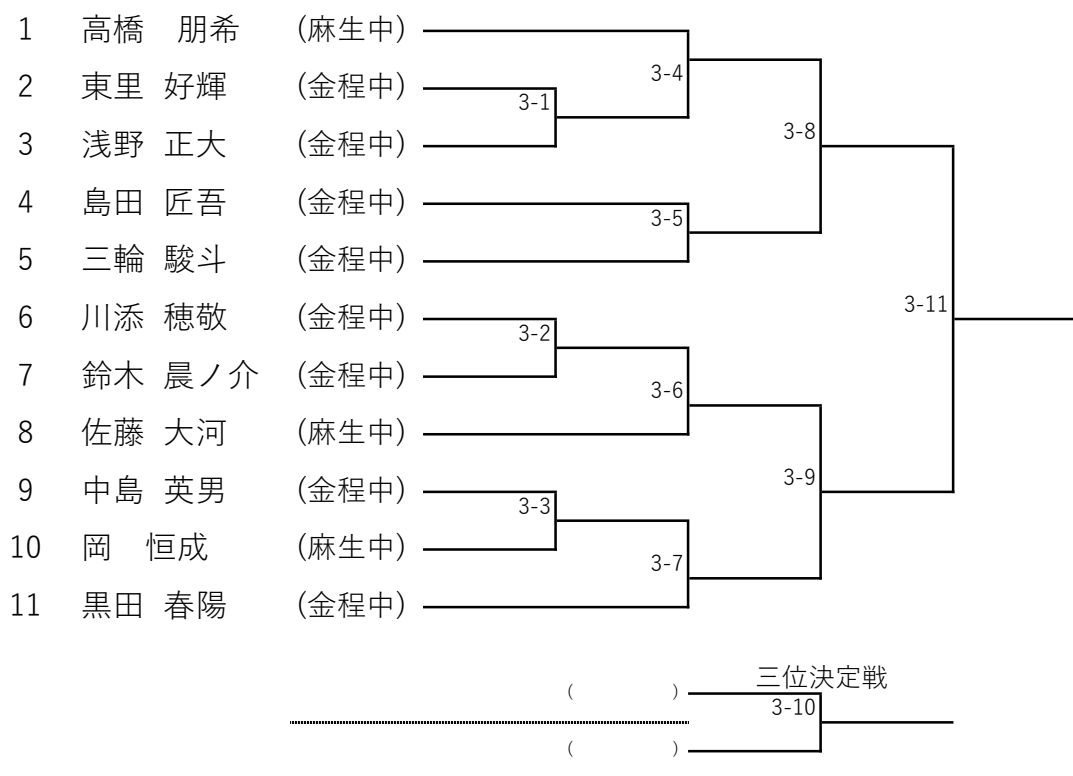

### 中学生男子2年の部

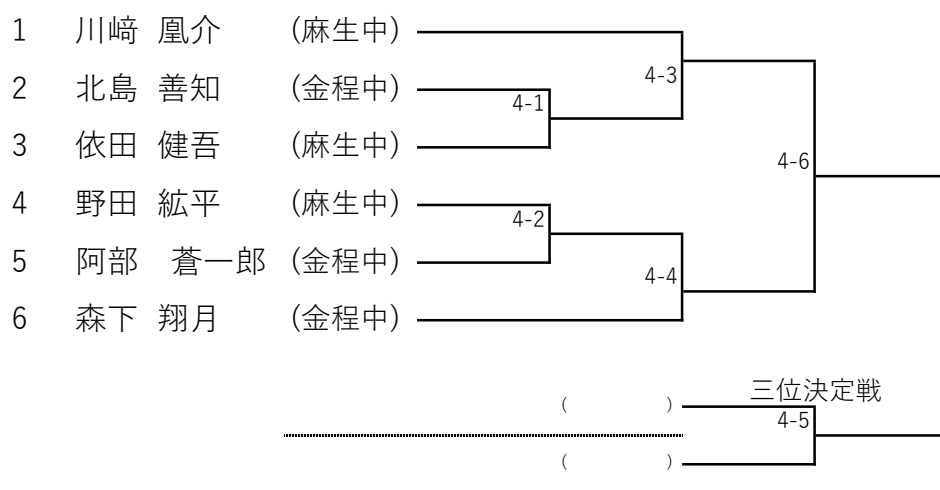

### 小学生団体低学年の部

	チーム名	明倫館A	柿生剣	明倫館B	香林寺	チーム 勝数	チーム 引分数	勝者 数	取得 本数	順位
1	明倫館A		①		③					
2	柿生剣	①		④						
3	明倫館B		④		②					
4	香林寺	③		②						

### 小学生団体低学年の部：参加選手

	チーム名	先鋒	中堅	大将
1	明倫館A	ムラカミ ユウキ 村上 結希	ヤマグチ ケイスケ 山口 佳祐	サトウ ベニカ 佐藤 紅華
2	柿生剣	イシカワ リノ 石川 櫛乃	ミズシマ マオ 水島 真桜	トバ ツバキ 鳥羽 椿希
3	明倫館B	フジイ ショウタ 藤井 翔太	フクダ アキト 福田 瑛都	ヨコヤマ コウ 横山 暁
4	香林寺	タケカワ アセイ 武川 阿聖	ヤマダ スイ 山田 翠	クロキ セイゴ 黒木 晴心

### 小学生団体高学年の部

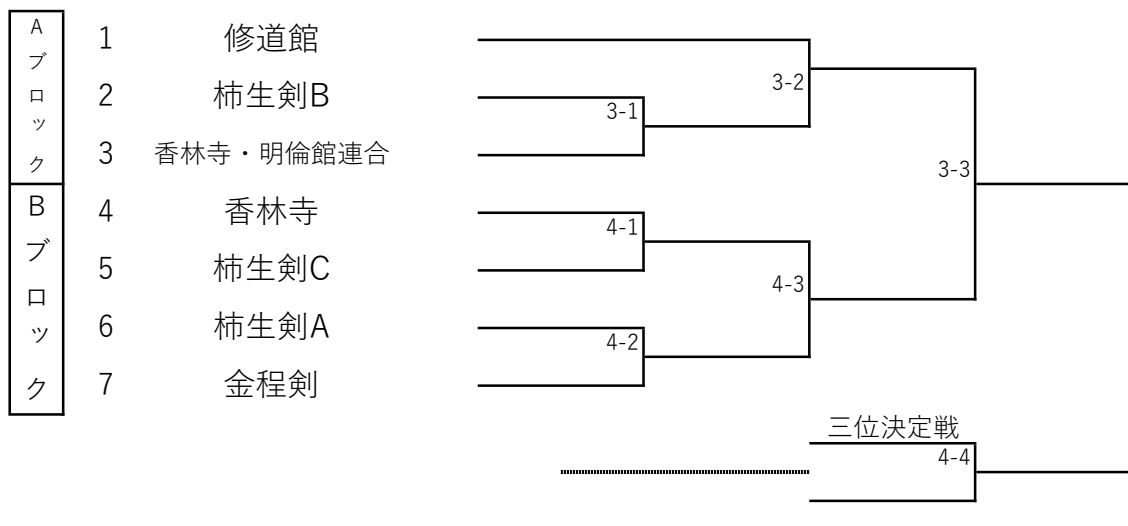

### 小学生団体高学年の部：参加選手

	チーム名	先鋒	中堅	大将
1	修道館	サクマ オトヤ 佐久間 音也	ヨコカワ レイ 横川 怜	タクチ トモタケ 田口 智竹
2	柿生剣B	クワノ エイカ 桑野 英雅	ススキ ヒロト 鈴木 宙音	カクダ ソウタ 角田 創太
3	香林寺・明倫館	ヨコヤマ ケイ 横山 慶	サカラ ユウスケ 相良 優介	ヤマダ サク 山田 索
4	香林寺	チヤダン カエデ 北谷 楓	ヤマネ ケント 山根 健翔	クロキ コハル 黒木 心陽
5	柿生剣C	カネシロ ソウマ 金城 湊学		ゴトウ リョウタ 後藤 涼太
6	柿生剣A	サカイ トウゴ 酒井 東吾	ミサワ サチナリ 三澤 幸礼	シメグイシ ユウスケ 雲石 悠允
7	金程剣	スカハラ ケイチ 菅原 毅一	タカハシ レナ 高橋 礼奈	シハタ ハルキ 柴田 陽樹

**中学生団体女子の部**

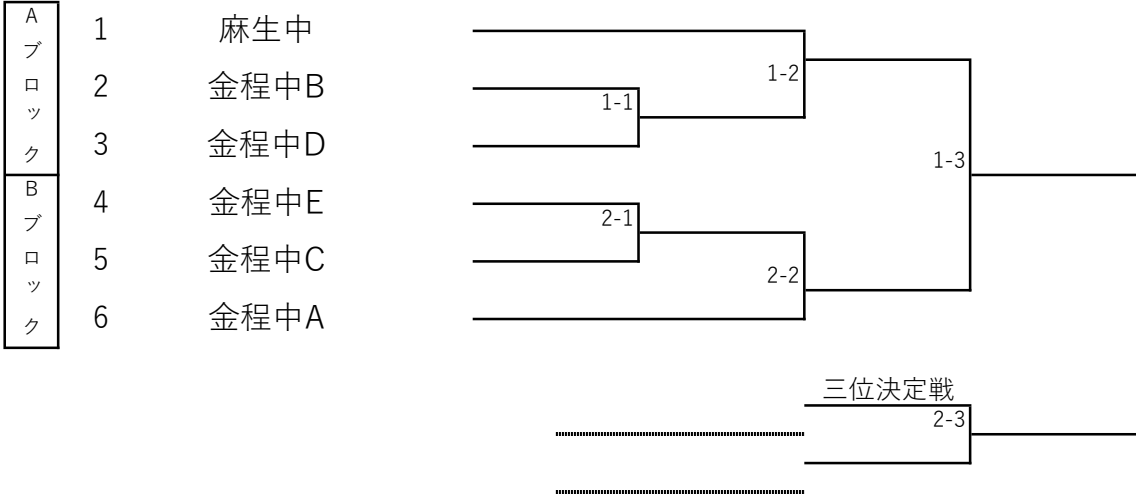

**中学生団体女子の部：参加選手**

	チーム名	先鋒	中堅	大将
1	麻生中	八木 絢音	高橋 つどい	星野 風香
2	金程中B	仙名 由依	戸梶 汐梨	玉城 花楓
3	金程中D	中西 史	大江 空楓	浜田 羚那
4	金程中E	南林 陽	高橋 瑠花	今村 優月
5	金程中C	中川 真希	樋口 真緒	藤井 里音
6	金程中A	加藤 璃奈	川上 芽璃	徳永 結衣



### 中学生団体男子の部

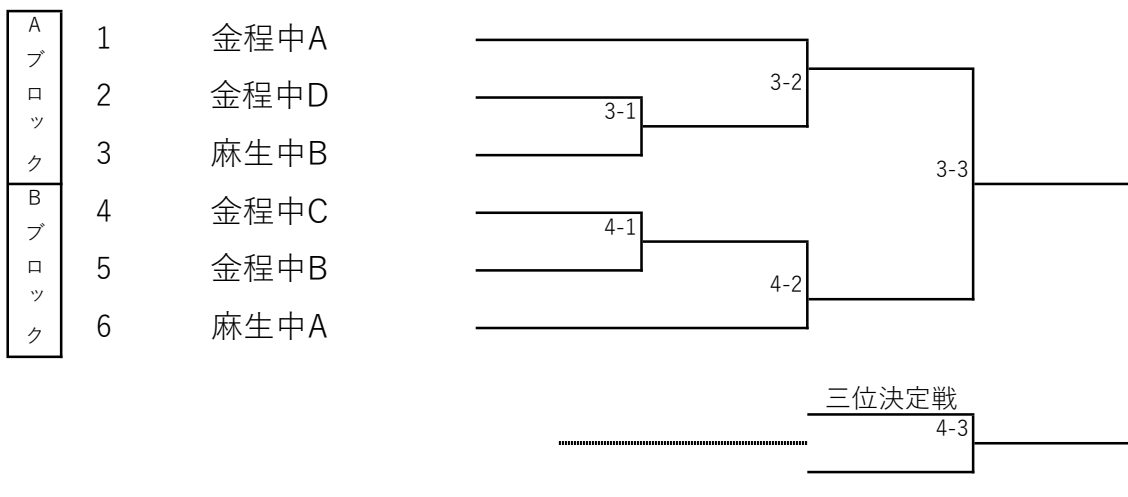

### 中学生団体男子の部：参加選手

	チーム名	先鋒	中堅	大将
1	金程中A	川添 穂敬	黒田 春陽	森下 翔月
2	金程中D	浅野 正大		中島 英男
3	麻生中B	高橋 朋希	岡 恒成	野田 紘平
4	金程中C	島田 匠吾	阿部 蒼一郎	三輪 駿斗
5	金程中B	鈴木 晨ノ介	東里 好輝	北島 善知
6	麻生中A	佐藤 大河	依田 健吾	川崎 凰介

<b>所属別大会参加者数</b>
------------------

種目 \ 団体名	明倫館	柿生剣	金程剣	香林寺	修道館	麻生中	金程中	合計
小学生基本3年以下の部	3	5	1	5	2			16
小学生基本4年以上の部	1	1		2	2			6
小学生2・3年の部	3			2				5
小学生4年の部	2	2	1		1			6
小学生5年の部		4	2	3	3			12
小学生6年の部	1	4		2	1			8
中学生女子1年の部						1	5	6
中学生女子2年の部						2	10	12
中学生男子1年の部						3	8	11
中学生男子2年の部						3	3	6
合計	10	16	4	14	9	9	26	88

# 審査場・試合場ライン

審査場と試合場（基本の部と小学生・中学生の部）の開始線は異なる。  
会場を兼用するため、あらかじめ、設置し、終了後速やかに撤去する。  
第3試合場の基本の部のラインは、審査場のラインとの混同を避けるため、審査が終わったら設置する。

第3試合場

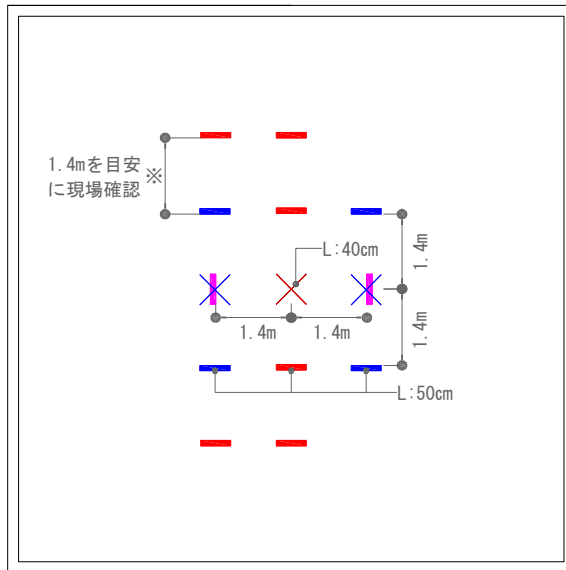

- 一番上：審査場のライン  
(審査が終わったら撤去)
- 真ん中：基本の部のライン  
(審査が終わったら設置  
基本の部が終わったら撤去)
- 一番下：小学生・中学生の部のライン

第1試合場

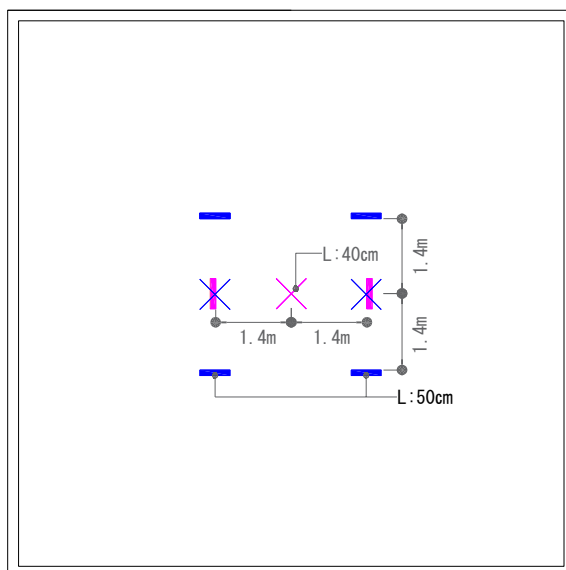

- 一番上：基本の部のライン  
(基本の部が終わったら撤去)
- 一番下：小学生・中学生の部のライン